



**rdi**® collection  
AVALON ALUMINUM RAILING®

# LEVEL RAIL WITH 3' X 6' DECORATIVE SCREEN PANELS

## Installation Instructions

English.....	1
Français.....	7
Español.....	13



Read all instructions prior to installing product.  
Refer to manufacturers safety instructions when operating any tools.

To register your product, please visit: [barretteoutdoorliving.com](http://barretteoutdoorliving.com)

**▲ WARNING:**

- Improper installation of this product can result in personal injury. Always wear safety goggles when cutting, drilling and assembling the product.
- Incorrect installation may cause harm to the product or individual.
- Refer to local building codes for installation requirements; failure to install this product in accordance with building codes may affect safety of the product and void product warranty.

**NOTICE:**

- DO NOT attempt to assemble the kit if parts are missing or damaged.
- DO NOT return the product to the store. For assistance or replacement parts call: 1-877-265-2220.

**TOOLS/MATERIALS NEEDED:**

Safety Goggles		Power Screwdriver/Drill
Tape Measure		$\frac{7}{16}$ " Drill Bit
Pencil		$\frac{1}{8}$ " Drill Bit
Level		

**Components list:**

Check the packaging to ensure all components are included:

Ref.	Included In Kits	Qty.
A	Bottom Aluminum Rail	1
B	Top Aluminum Beam	1
C	Aluminum Uprights	2
D	Bottom Aluminum Rail Channel Cover	2
E	$1\frac{5}{8}$ " Pan Head Square Drive Screw	4
F	1 $\frac{1}{2}$ " Pan Head Square Drive Screw	13
G	$\frac{3}{4}$ " Pan Head Square Drive Screw	8
H	Support Foot Attachment Plug	1
I	Support Foot	1
J	Top Rail Bracket	2
K	Bottom Rail Bracket	2
L	Bottom Rail Bracket Cover	2

*Top rail and Decorative Screen Panels required and sold separately.*

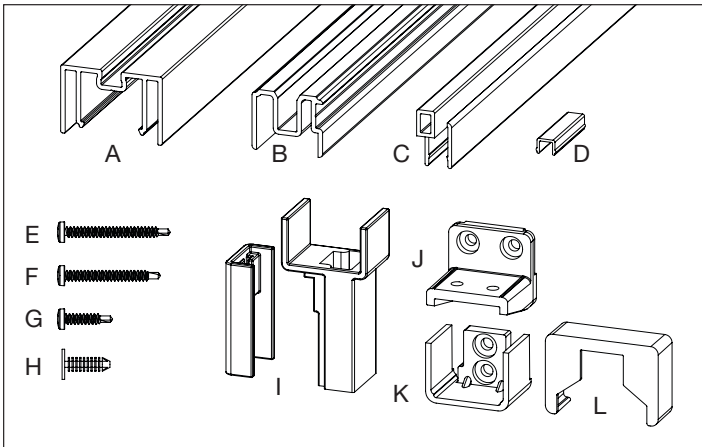

To obtain and review a copy of the warranty please visit [barretteoutdoorliving.com](http://barretteoutdoorliving.com). You may also contact us at 1-877-265-2220 or email [Cs.outdoorliving@barretteoutdoorliving.com](mailto:Cs.outdoorliving@barretteoutdoorliving.com).

# 1.

**Planning:**

- a. Posts are designed and manufactured to accept  $\frac{3}{8}$ " fasteners (sold separately). Be sure to use appropriate fasteners for your installation.
- b. Determine the desired rail placement and snap a chalk line onto the mounting surface to ensure that all posts are aligned properly (Fig 1).
- c. Plumb and level the posts using leveling shims (included) (Fig. 2), secure the posts in place with appropriate fasteners (sold separately) and install base trim on each post (Fig. 3).
- d. Determine the appropriate method for installing your posts below.

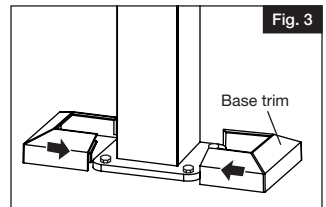
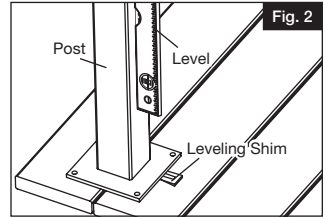
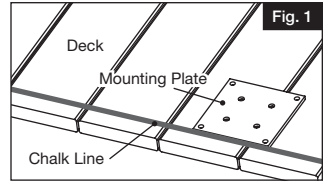

**Concrete Surface Installations:**

- a. Purchase four  $\frac{3}{8}$ " masonry anchors according to local building codes.
- b. Mark holes through mounting plate onto concrete surface and follow masonry anchor manufacturer installation instructions.
- c. Install base trim sections around post. Take one side of base trim and push plastic plugs through the hole underneath. Take second half of base trim and push together (Fig. 3).

**Deck/Wood Surface Installations:**

- a. For decking applications, use the provided secondary mounting plate when securing posts in place.
- b. Beneath all post locations install at least two 2"x8" blocks using at least three #10x3½" deck screws penetrating through the joists at least 1½" into the blocks (sold separately) (Fig. 4 & 5).
- c. Mark holes through the bottom plate of steel post onto deck surface. Remove steel post and drill 7/16" holes in all four marks through deck board and blocking.

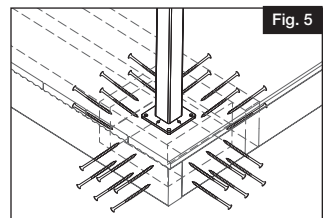
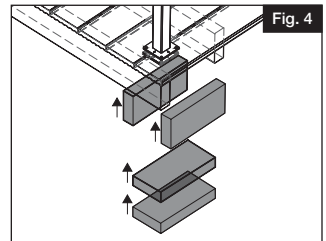

- d. Purchase  $\frac{3}{8}$ " diameter galvanized bolts and nuts approximately 1" longer than the distance between steel mounting plates (minimum 5").
- e. Push bolts through post plate and attach separate bottom plate from beneath deck surface (Fig. 6). Posts can be leveled as needed by using shims.
- f. Tighten bolts, install base trim sections around post. Take one side of base trim and push plastic plugs through the hole underneath. Take second half of base trim and push together (Fig. 3).

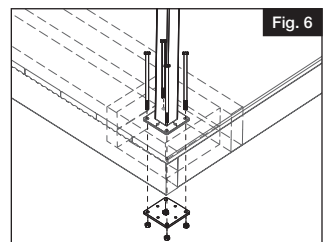

# LEVEL RAIL INSTALLATION

1.

Measure the distance between posts and subtract  $\frac{1}{2}$ " (Fig. 1).

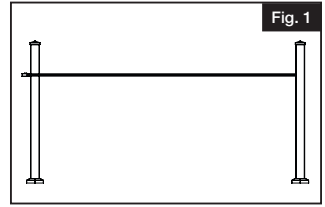

2.

Use this measurement to cut bottom rail, top beam and top rail to length (Fig. 2).

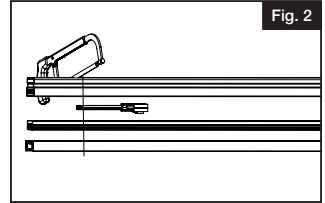

3.

Open the paper bracket mounting template (included with brackets), align base trim with appropriate guide on template, and secure template in place using a piece of tape.

Pre-drill through the desired marked locations on the template using a  $\frac{1}{8}$ " drill bit. Remove template, align brackets (Fig. 3) with the holes ensuring that brackets are square, and fasten brackets in place using the  $1\frac{1}{2}$ " screws provided.

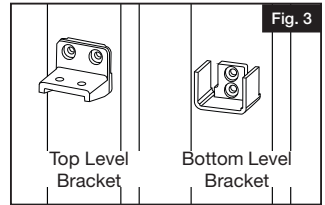

4.

Slide bottom channel cover into each end of bottom rail (Fig. 4). This piece will keep the Decorative Screen Panel centered as well as cover the channel not used near the post.

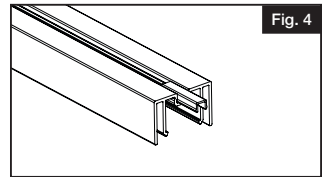

# 5.

Test fit top and bottom rails. Once proper fit is ensured, press bottom bracket covers onto the ends of the bottom rail (Fig. 5) and set it in place and set in place on bottom brackets. Pivot support foot in place under center of rail as shown (Fig. 6). Secure support foot to the mounting surface using the 1½" screw provided and press fit cover into place using plastic plug as shown (Fig. 7).

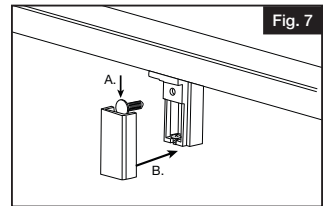
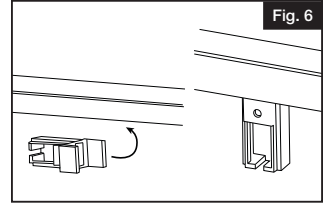
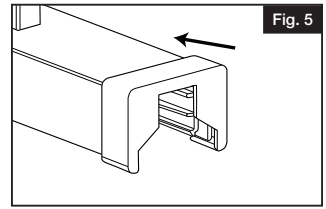

# 6.

Cut Decorative Screen Panel. The height of the 3' x 6' panel needs to be 32". Make only one cut on the panel for the height. The uncut edge is needed to insert into the bottom rail. The width needs to be cut to the size of the opening between posts minus 4½" (Fig. 8). We recommend cutting an equal amount off of both sides of the Decorative Screen Panel to maintain the symmetry of the design.

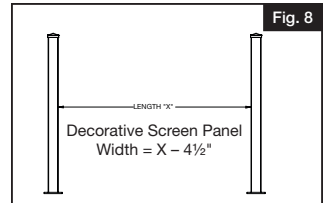

# 7.

Tap vertical aluminum uprights onto the Decorative Screen Panel with a with a rubber mallet. Take note that the notches on these pieces are directional. The smaller notch goes into the bottom rail and the larger notch goes into the top rail (Fig. 9).

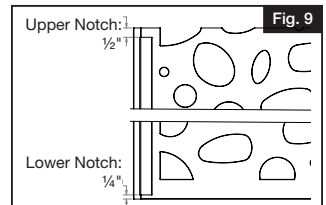

- 8.** Insert the Decorative Screen Panel with uprights attached into the channel of the bottom rail.

Hold the panel steady and plumb with the posts. Seat the top beam onto the Decorative Screen Panel (smaller U facing down) and rest it on the top brackets. (smaller U facing down) (Fig. 10).

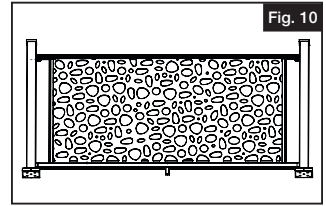

- 9.** Use included  $\frac{3}{4}$ " #8 screws to fasten uprights and decorative screen panel to top channel. Two screws should penetrate the uprights and Decorative Screen Panel where they intersect. Equally space remaining  $\frac{3}{4}$ " screws to attach decorative screen panel and top beam (Fig. 11).

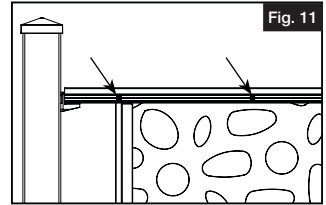

- 10.** Press top rail end covers onto the top rail and set it in place on top of the top beam. (Fig. 12). Press down on the top rail to ensure that the top rail end covers are being held in place by the mounting bracket.

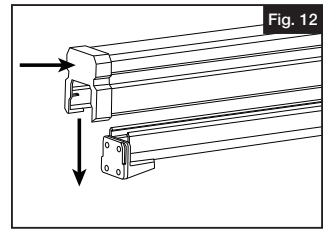

- 11.** Using the holes in the bracket as a guide pre-drill two  $\frac{1}{8}$ " holes from under the bottom of the rail up through the top rail as shown in Figure 13. Drive two  $1\frac{5}{8}$ " screws up through the hole locking the bracket, top beam and top rail together. Be careful not to drill through the top of the top rail (circled with a dotted line).

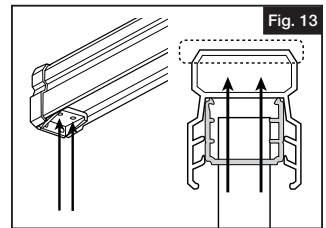

- 12.** Install pyramid post top onto each post.



rdi® collection  
TRANSFORM®

# RAMPE HORIZONTALE AVEC PANNEAUX-ÉCRANS DÉCORATIFS DE 3 PI X 6 PI (91,4 CM X 182,9 CM)

## Instructions d'installation

English.....	1
Français.....	11
Español.....	21



Lisez toutes les instructions avant d'installer le produit.  
Reportez-vous aux instructions de sécurité du fabricant lors de l'utilisation d'outils.

Pour enregistrer votre produit, veuillez visiter: [barretteoutdoorliving.com](http://barretteoutdoorliving.com)

## ▲ AVERTISSEMENT:

- Toujours porter des lunettes de sécurité.
- Toutes les étapes d'assemblage dans ces instructions doivent être effectuées sur une surface propre et non abrasive.
- Dans ces instructions d'assemblage, on suppose que la trousse de quincaillerie de barrière Barrette Outdoor Living® (charnières et loquet) sera utilisée.

## AVIS:

- NE PAS essayer d'assembler le kit s'il y a des pièces manquantes ou endommagées.
- NE PAS retourner le produit au magasin. Pour obtenir de l'aide ou des pièces de remplacement, composer le 1-877-265-2220.

## OUTILS/MATÉRIELS NÉCESSAIRES:

Lunettes de sécurité	Tournevis/perceuse électrique
Ruban à mesurer	Foret 1/8 po (3,18 mm)
Crayon	Foret 7/16 po (11,1 mm)
Niveau	

## Liste de composants:

Vérifier l'emballage pour s'assurer que tous les composants sont inclus.

Ref.	Composants	Qty.
A	Traverse inférieure en aluminium	1
B	Poutre supérieure en aluminium	1
C	Montants en aluminium	2
D	Couvercle de profilé de traverse inférieure en aluminium	2
E	Vis à tête cylindrique 1-5/8 po (41,3 mm)	4
F	Vis à tête cylindrique 1-1/2 po (38,1 mm)	13
G	Vis à tête cylindrique 3/4 po (19 mm)	8
H	Bouchon de fixation de patte d'appui	1
I	Patte d'appui	1
J	Support de traverse supérieure	2
K	Support de traverse inférieure	2
L	Couvercle de support de traverse inférieure	2

*La traverse supérieure et les panneaux-écrans décoratifs sont requis (vendus séparément).*

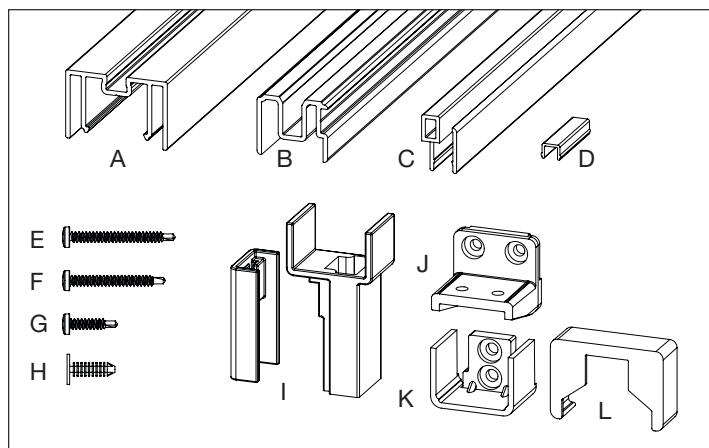

Pour obtenir et examiner une copie de la garantie, visiter [barretteoutdoorliving.com](http://barretteoutdoorliving.com). On peut également nous contacter par téléphone au 1-877-265-2220 ou par courriel à [Cs.outdoorliving@barretteoutdoorliving.com](mailto:Cs.outdoorliving@barretteoutdoorliving.com).



# 1.

## Planification

- a. Les poteaux sont conçus et fabriqués en vue d'être utilisés avec des attaches de 3/8 po/9,5 mm (vendues séparément). On doit s'assurer d'utiliser des attaches qui conviennent à la méthode d'installation.
- b. Déterminer l'emplacement désiré de la rampe, puis tracer une ligne au cordeau sur la surface de montage pour s'assurer que tous les poteaux sont bien alignés (Fig. 1).
- c. Utiliser les cales de nivelage fournies pour mettre les poteaux de niveau et d'aplomb (Fig. 2), fixer les poteaux en place à l'aide des attaches appropriées (vendues séparément) et installer les garnitures de base sur les poteaux (Fig. 3).
- d. Déterminer la méthode appropriée pour l'installation des poteaux (voir ci-dessous).

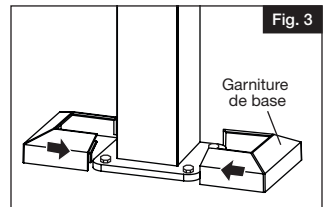
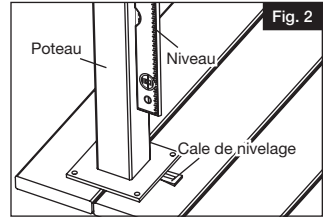
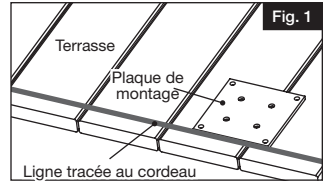

### Installation sur une surface en béton :

- a. Acheter quatre ancrages de maçonnerie 3/8 po (9,5 mm) conformes aux exigences du code du bâtiment en vigueur.
- b. Faire des marques sur la surface du béton à travers les trous de la plaque de montage. Suivre les instructions d'installation du fabricant d'ancrages de maçonnerie.
- c. Installer la garniture de base autour du poteau. Prendre une partie de la garniture de base, et insérer une cheville en plastique dans le trou en dessous. Prendre la deuxième partie de la garniture, et l'enclencher dans la première (Fig. 3).

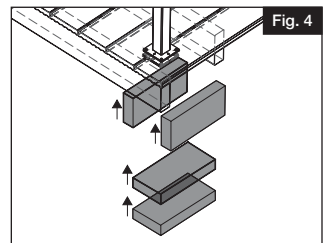

### Installation sur une surface de terrasse en bois :

- a. Pour une application sur une terrasse, utiliser la plaque de montage secondaire fournie lors de la fixation des poteaux.
- b. À chaque emplacement de poteau, placer au moins deux cales de 2 po x 8 po (50 mm x 203 mm) fixées au moyen d'au moins trois vis no 10 x 3-1/2 po (88,9 mm) enfoncées à travers les solives et pénétrant au moins 1-1/2 po (38,1 mm) dans les cales (vendus séparément) (Fig. 4 et 5).
- c. Faire des marques sur la surface de la terrasse à travers les trous de la plaque de base de poteau d'acier. Enlever le poteau, puis, percer quatre avant-trous de 7/16 po (11,1 mm) à travers les planches de terrasse et les cales.
- d. Acheter des boulons et des écrous en acier galvanisé de 3/8 po (9,5 mm) de diamètre dont la longueur est d'environ 1 po (25 mm) de plus que la distance entre les plaques de montage en acier (au moins 5 po/127 mm).
- e. Insérer les boulons à travers les trous de la plaque de poteau, et fixer la plaque de base séparée depuis le dessous de la terrasse (Fig. 6).

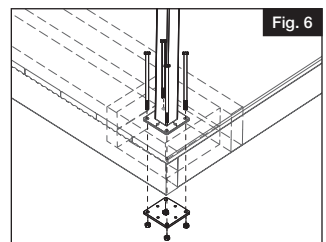
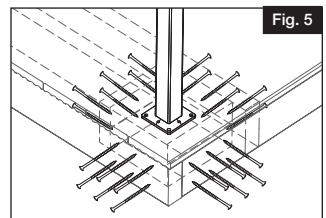

Au besoin, on peut se servir des rondelles d'acier comme cales pour mettre les poteaux de niveau

- f. Serrer les boulons, et installer la garniture de base autour du poteau. Prendre une partie de la garniture de base, et insérer une cheville en plastique dans le trou en dessous. Prendre la deuxième partie de la garniture, et l'enclencher dans la première (Fig. 3).

# INSTALLATION D'UNE RAMPE HORIZONTALE

1.

Mesurer la distance entre les poteaux et soustraire 1/2 po (12 mm) (Fig. 1).

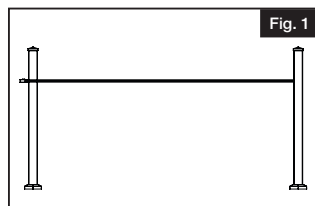

2.

Utiliser cette mesure pour couper la traverse inférieure, la poutre supérieure et la traverse supérieure à la longueur voulue (Fig. 2).

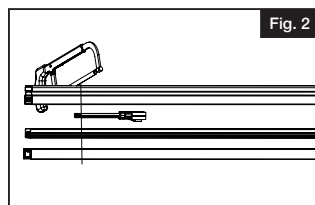

3.

Ouvrir le gabarit de montage des supports en papier (inclus avec les supports), aligner la moulure de base sur le guide approprié du gabarit et fixer le gabarit en place à l'aide d'un morceau de ruban adhésif.

Percer des avant-trous aux emplacements marqués sur le gabarit au moyen d'un foret de 1/8 po (3,2 mm). Retirer le gabarit et aligner les supports (Fig. 3) sur les trous en s'assurant que les supports sont d'équerre. Puis, fixer les supports en place à l'aide des vis de 1-1/2 po (38,1 mm) fournies.

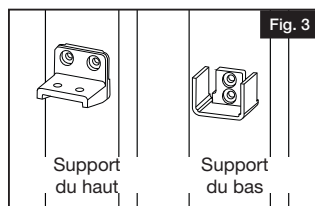

4.

Faire glisser le couvercle de profilé de traverse inférieure dans chaque extrémité de la traverse inférieure (Fig. 4). Cette pièce servira à maintenir le panneau-écran décoratif centré et à recouvrir le profilé non utilisé près du poteau.

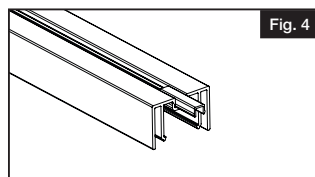

# 5.

Faire un essai d'ajustement des traverses supérieure et inférieure. Une fois l'ajustement correct obtenu, presser les couvercles de support du bas sur les extrémités de la traverse inférieure (Fig. 5) pour les mettre en place sur les supports du bas. Faire pivoter la patte d'appui pour la mettre en place sous le centre de la traverse comme indiqué (Fig. 6). Fixer la patte d'appui à la surface de montage à l'aide de la vis de 1-1/2 po (38,1 mm) fournie et mettre le couvercle d'ajustement par pression en place à l'aide du bouchon en plastique comme illustré (Fig. 7).

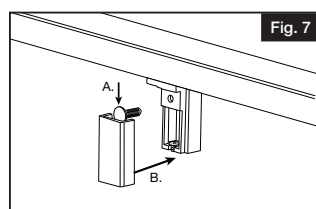
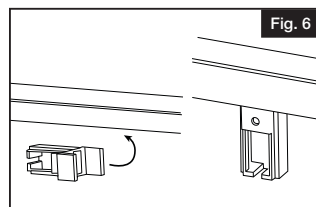
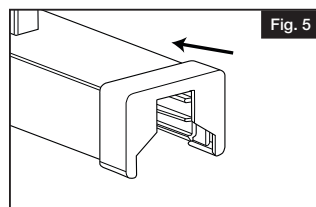

# 6.

Couper le panneau-écran décoratif. La hauteur du panneau de 3 pi x 6 pi (91,4 cm x 182,9 cm) doit être de 32 po (81,3 cm). Ne faire qu'une seule coupe sur le panneau pour la hauteur. La rive non coupée est nécessaire pour l'insertion dans la traverse inférieure. La largeur doit être coupée à la taille de l'ouverture entre les poteaux moins 4-1/2 po (114,3 mm) (Fig. 8). Il est recommandé de couper une quantité égale des deux côtés du panneau-écran décoratif pour maintenir la symétrie du design.

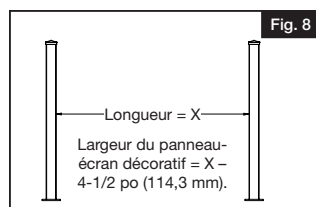

# 7.

Taper les montants verticaux en aluminium sur le panneau-écran décoratif au moyen d'un maillet en caoutchouc. Noter que les encoches sur ces pièces sont directionnelles. L'encoche la plus petite va dans la traverse inférieure et l'encoche la plus grande va dans la traverse supérieure (Fig. 9).

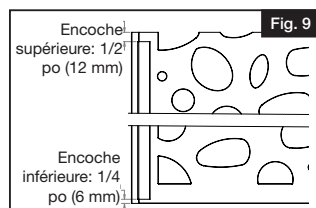

- 8.** Insérer le panneau-écran décoratif avec montants fixés dans le profilé de la traverse inférieure.

Maintenir le panneau bien stable et à l'aplomb des montants. Mettre la poutre supérieure sur le panneau-écran décoratif (le U plus petit tourné vers le bas) et reposer la poutre sur les supports du haut (le U plus petit tourné vers le bas) (Fig. 10).

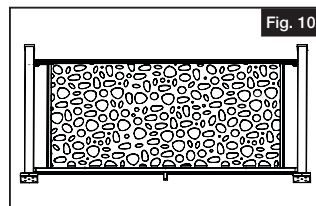

- 9.** Utiliser les vis no 8 x 3/4 po (19 mm) fournies pour fixer les montants et le panneau-écran décoratif au profilé du haut. Deux vis doivent pénétrer les montants et le panneau-écran décoratif à l'endroit où ils se croisent. Espacer également les autres vis de 3/4 po (19 mm) pour fixer le panneau-écran décoratif et la poutre supérieure (Fig. 11).

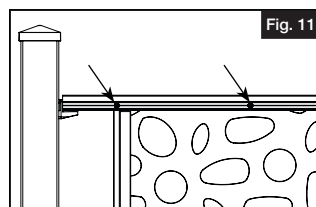

- 10.** Presser les embouts de la traverse supérieure sur la traverse supérieure et les mettre en place sur le dessus de la poutre supérieure. (Fig. 12). Appuyer sur la traverse supérieure afin de s'assurer que les embouts sont bien maintenus en place par le support de montage.

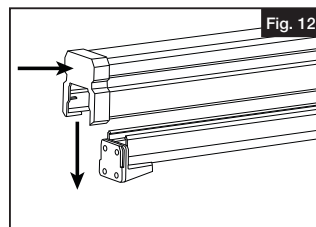

- 11.** En utilisant les trous dans le support comme guide, percer deux avant-trous de 1/8 po (3,2 mm) depuis le dessous de la traverse jusque dans la traverse supérieure comme indiqué (Fig. 13). Enfoncez deux vis de 1-5/8 po (41,3 mm) vers le haut à travers le trou pour fixer ensemble le support, la poutre supérieure et la traverse supérieure. S'assurer de ne pas percer le haut de la traverse supérieure (voir la ligne pointillée).

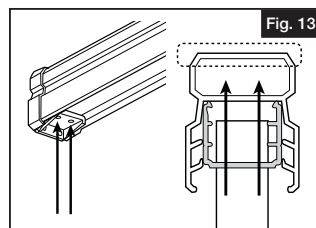

- 12.** Installer un capuchon pyramide sur chaque poteau.



rdi® collection  
TRANSFORM®

## BARANDAL PLANO CON PANELES DECORATIVOS DE 3' X 6'

### Instrucciones de Instalacion

English.....	1
Français.....	11
Español.....	21



Lea todas las instrucciones antes de la instalación del producto.  
Consulte las instrucciones de seguridad del fabricante cuando se vaya a utilizar alguna herramienta.

Para registrar su producto, visite: [barretteoutdoorliving.com](http://barretteoutdoorliving.com)

## **⚠ ADVERTENCIA:**

- La instalación incorrecta de este producto puede resultar en lesiones corporales. Utilizar siempre gafas de seguridad al momento de cortar, taladrar y ensamblar el producto.
- La instalación incorrecta puede causar daños al producto o a personas.
- Consulte los códigos de construcción locales para conocer los requisitos de instalación; el hecho de no instalar este producto de acuerdo con los códigos de construcción puede afectar a la seguridad del producto y anular la garantía del mismo.

## **AVISO:**

- NO intentar ensamblar el kit si faltan piezas o las piezas están dañadas.
- NO devolver el producto a la tienda; para solicitar ayuda o piezas de repuesto, llame al: 1-877-265-2220.

## **HERRAMIENTAS QUE SE REQUIEREN:**

Gafas de seguridad	Taladro / desarmador eléctrico
Cinta métrica	Broca de 1/8"
Lápiz	Broca de 7/16"
Nivel	

## **Lista De Componentes:**

Verificar el paquete para comprobar la presencia de todos los componentes:

Ref.	Included In Kits	Qty.
A	Travesaño inferior de aluminio	1
B	Viga superior de aluminio	1
C	Montantes de aluminio	2
D	Cubierta del canal del travesaño inferior de aluminio	2
E	Tornillo de cabeza alomada y hueco cuadrado de 1 5/8"	4
F	Tornillo de cabeza alomada y hueco cuadrado de 1 1/2"	13
G	Tornillo de cabeza alomada y hueco cuadrado de 3/4"	8
H	Tapón de fijación del pie de soporte	1
I	Pie de soporte	1
J	Soporte de travesaño superior	2
K	Soporte de travesaño inferior	2
L	Cubierta del soporte de travesaño inferior	2

*El travesaño superior y los paneles decorativos son necesarios y se venden por separado.*

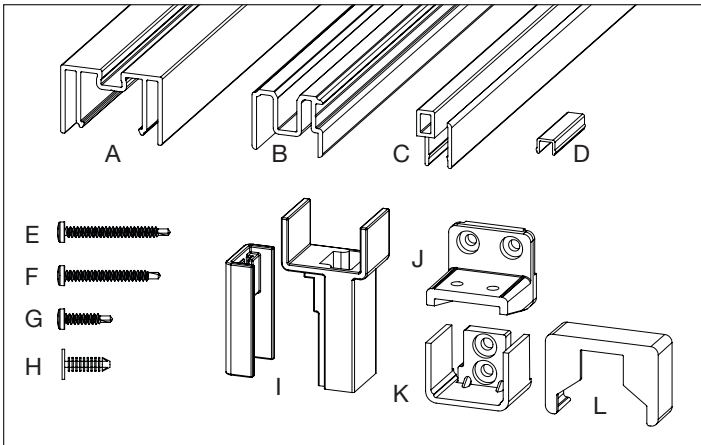

Para obtener y revisar una copia de la garantía, visite: [barretteoutdoorliving.com](http://barretteoutdoorliving.com). También puede contactarnos en: 1-877-265-2220 o correo electrónico [Cs.outdoorliving@barretteoutdoorliving.com](mailto:Cs.outdoorliving@barretteoutdoorliving.com).

# 1.

## Planificación:

- Los postes están diseñados y fabricados para aceptar sujetadores de 3/8" (se venden por separado). Comprobar que se utilicen sujetadores adecuados para la instalación.
- Determinar la ubicación deseada del barandal y marcar una línea sobre la superficie de montaje para comprobar que todos los postes queden alineados correctamente (Fig. 1).
- Aplomar y nivelar los postes mediante el uso de cuñas (se venden por separado) (Fig. 2). Fijar los postes en su lugar con los sujetadores adecuados (se venden por separado) e instalar la moldura base en cada poste (Fig. 3).
- Determinar a continuación el método adecuado para la instalación de los postes.

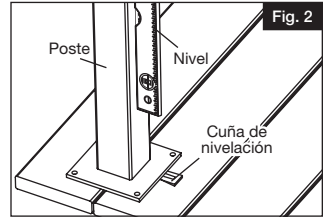
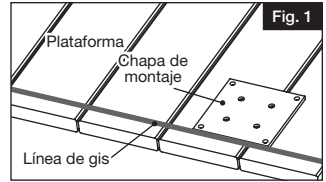

## Instalaciones en superficies de concreto:

- Comprar cuatro anclajes para concreto de 3/8" de conformidad con los códigos locales de construcción.
- Marcar los orificios a través de las chapas de montaje en la superficie de concreto y seguir las instrucciones de instalación para el anclaje para concreto.
- Instalar las secciones de la moldura base alrededor del poste. Tomar un lado de la moldura base e insertar tapones de plástico en los agujeros de la parte inferior. Tomar la segunda mitad de la moldura base y encajarla en la primera mitad (Fig. 3).

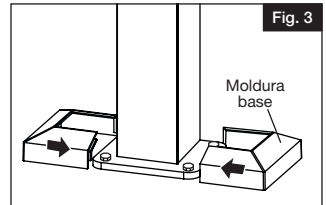

## Instalaciones en superficies de madera o plataformas:

- En las plataformas, utilizar la chapa de montaje secundaria provista al fijar los postes en su lugar.
- Debajo de los lugares donde se instalarán los postes, instalar al menos dos bloques de 2"x8" utilizando al menos tres tornillos de plataforma #10 de 3 1/2" que penetran por las viguetas a una profundidad mínima de 1 1/2" en los bloques (se venden por separado) (Fig. 4 y 5)
- Marcar los agujeros a través de la chapa inferior del poste de acero en la superficie de la plataforma. Remover el poste de acero y taladrar orificios de 7/16" en las cuatro marcas a través del tablón y el bloque.

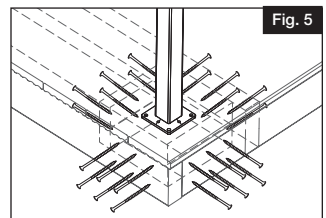
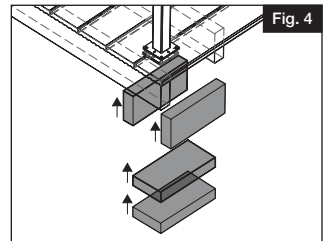

- Comprar tornillos galvanizados de 3/8" de diámetro y tuercas aproximadamente 1" (2,54 cm) más largos que la distancia entre las chapas de montaje de acero (al menos de 5" o 12,70 cm)
- Empujar los tornillos a través de la chapa del poste y fijar una chapa inferior adicional por debajo de la superficie de la plataforma (Fig. 6). Los postes se pueden nivelar según sea necesario mediante el uso de cuñas.
- Apretar los tornillos e instalar las secciones de la moldura base alrededor del poste. Tomar un lado de la moldura base e insertar tapones de plástico en los agujeros de la parte inferior. Tomar la segunda mitad de la moldura base y encajarla en la primera mitad (Fig. 3).

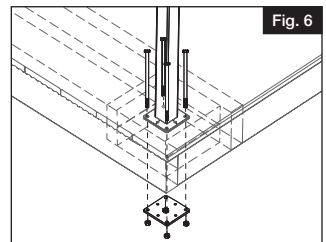

# INSTALACIÓN DE BARANDAL PLANO

- 1.** Mida la distancia entre los postes y reste  $\frac{1}{2}$ " (1,27 cm) (Fig. 1).

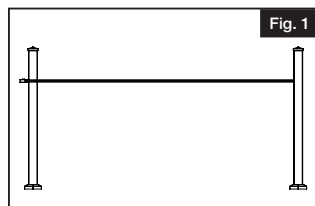

- 2.** Utilice esta medida para cortar el travesaño inferior, la viga superior y el travesaño superior a la medida (Fig. 2).

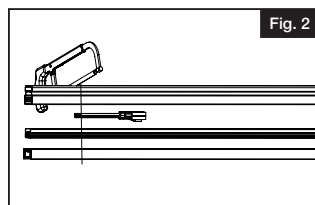

- 3.** Abra la plantilla de papel para el montaje del soporte (incluida con los soportes), alinee la moldura base con la guía adecuada en la plantilla y fije la plantilla en su lugar con un trozo de cinta adhesiva.

Taladre en los lugares deseados que se han marcado en la plantilla utilizando una broca de  $\frac{1}{8}$ " (32 mm). Retire la plantilla, alinee los soportes (Fig. 3) con los orificios asegurándose de que los soportes queden en ángulo recto y fije los soportes en su lugar con los tornillos de 1.5" suministrados.

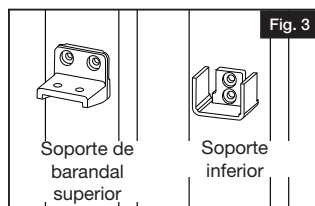

- 4.** Deslice la cubierta del canal inferior en cada extremo del travesaño inferior (Fig. 4). Esta pieza mantendrá el panel decorativo centrado, además de cubrir el canal no utilizado cerca del poste.

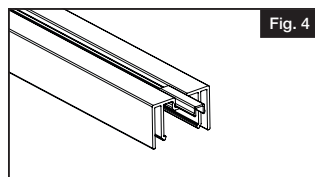



# 5.

Compruebe el ajuste de los travesaños inferior y superior. Una vez asegurado el ajuste correcto, presione las cubiertas de los soportes inferiores en los extremos del travesaño inferior (Fig. 5) y fíjelo en los soportes inferiores. Coloque el pie de soporte en su lugar debajo del travesaño como se muestra en la imagen (Fig. 6). Fije el pie de soporte a la superficie de montaje usando los tornillos de 1.5" provistos y presione la cubierta en su lugar con los tapones de plástico como se muestra en la imagen (Fig. 7).

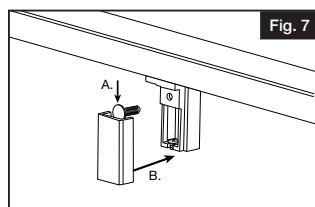
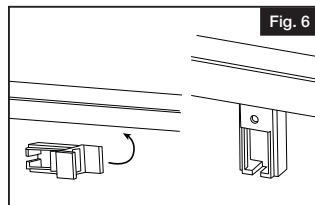
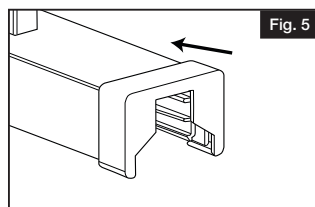

# 6.

Corte el panel decorativo. La altura del panel de 3' x 6' (91,44 x 182,88) debe ser de 32" (81 cm). Haga solo un corte en el panel para la altura. El borde sin cortar es necesario para insertarlo en el travesaño inferior. El ancho debe ser cortado al tamaño de la abertura entre los postes menos 4.5" (11,43 cm) (Fig. 8). Recomendamos cortar una cantidad igual de ambos lados del panel decorativo para mantener la simetría del diseño.

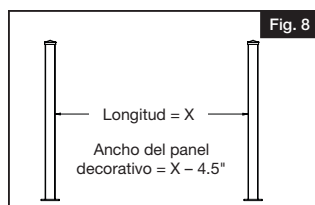

# 7.

Aplique los montantes verticales de aluminio al panel decorativo con un mazo de goma. Tenga en cuenta que las muescas de estas piezas son direccionales. La muesca más pequeña va en el travesaño inferior y la más grande en el superior (Fig. 9).

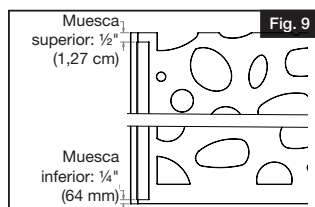

**8.** Inserte el panel decorativo con los montantes fijados en el canal del travesaño inferior.

Mantenga el panel firme y a plomo con los postes. Asiente la viga superior en el panel de la pantalla decorativa (la U más pequeña hacia abajo) y apóyela en los soportes superiores. (la U más pequeña hacia abajo) (Fig. 10).

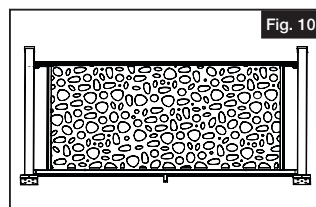

**9.** Utilice los tornillos #8 de  $\frac{3}{4}$ " incluidos para fijar los montantes y el panel decorativo al canal superior. Dos tornillos deben penetrar en los montantes y en el panel decorativo donde se cruzan. Coloque los tornillos de  $\frac{3}{4}$ " restantes a igual distancia para fijar el panel decorativo y la viga superior (Fig. 11).

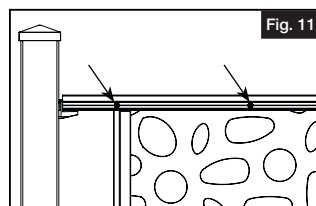

**10.** Presione las cubiertas de los extremos sobre el travesaño superior y coloque las cubiertas en su lugar, en la parte superior de la viga superior. (Fig. 12). Presione hacia abajo el travesaño superior para asegurarse de que las cubiertas de los extremos del travesaño superior se mantengan en su lugar gracias al soporte de montaje.

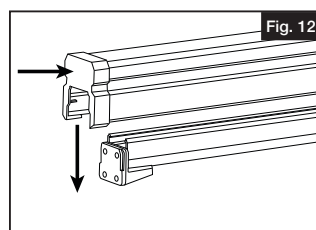

**11.** Usando los orificios en el soporte a modo de guía, taladre dos agujeros de  $\frac{1}{8}$ " desde la parte inferior del travesaño hacia arriba a través del travesaño superior como se muestra en la Figura 13. Introduzca dos tornillos de  $1\frac{5}{8}$ " a través del agujero para fijar el soporte, la viga superior y el travesaño superior. Tenga cuidado de no perforar la parte superior del travesaño superior (marcado con una línea punteada).

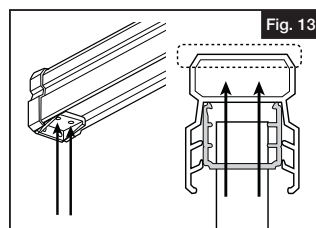

**12.** Instale la cubierta de poste en forma de pirámide en cada poste.





Barrette Outdoor Living  
7830 Freeway Circle, Middleburg Heights, OH 44130  
[barretteoutdoorliving.com](http://barretteoutdoorliving.com) • 1-877-265-2220